



MIGNON LIBRA



LIBRETTO ISTRUZIONI

USER HANDBOOK - GEBRAUCHSANWEISUNGEN -
MANUEL D'INSTRUCTIONS - INSTRUCCIONES DE MANEJO

Istruzioni Originali

*Translation of the Original Instructions - Übersetzung der Originalanleitungen -
Traduction des Instructions Originales - Traducción de las Instrucciones Originales*

Il costruttore ha ragionevolmente previsto ogni sicurezza possibile onde garantire l'incolumità degli utilizzatori, ma le svariate condizioni di installazione e/o movimentazione possono creare situazioni incontrollabili o non prevedibili; per cui è necessario valutare sempre eventuali rischi residui e tenere in considerazione i seguenti suggerimenti:

- a.) Leggere tutte le istruzioni.
- b.) Per evitare il rischio di scariche elettriche, non immergere l'apparecchio in acqua o liquidi di alcun genere.
- c.) Questo apparecchio può essere utilizzato da bambini di età pari o superiore a 8 anni e da persone con ridotte capacità fisiche, sensoriali o mentali, o da persone senza adeguata conoscenza o esperienza se supervisionate e avendo avuto istruzioni sull'uso dell'apparecchio. La pulizia non può essere effettuata da bambini senza supervisione.
- d.) Prima di effettuare qualsiasi operazione di pulizia o di manutenzione, disinserire l'apparecchio dalla rete di alimentazione elettrica staccando la spina. Per scollegare, afferrare la spina e tirare dalla presa. Non tirare mai dal cavo di alimentazione. Assicurarsi che l'apparecchio sia spento quando non in uso o prima di mettere e togliere parti per la pulizia.
- e.) Evitare il contatto con parti mobili o in movimento.
- f.) Non utilizzare l'apparecchio con cavo danneggiato o dopo una caduta. Se l'apparecchio non funziona correttamente contattare il produttore il numero del servizio clienti per informazioni, riparazioni o regolazioni.
- g.) L'uso di accessori non consigliati o venduti dal produttore può provocare incendi, scosse elettriche o lesioni.
- h.) Non utilizzare all'aperto.
- i.) Non lasciare che il cavo di alimentazione penda dal bordo del bancone o del tavolo.
- j.) Non lasciare che il cavo di alimentazione entri a contatto con superfici calde, incluso fornelli.



CONSERVARE QUESTO MANUALE

AVVERTENZE E SICUREZZE

- Prima di collegare l'apparecchio accertarsi che i dati di targa siano rispondenti a quelli della rete di distribuzione elettrica.
- L'installazione e la riparazione devono attenersi alle norme di sicurezza e ai regolamenti vigenti nel paese d'installazione.
- È obbligatorio il collegamento di messa a terra, nonché la rispondenza dell'impianto con le normative vigenti nel paese di installazione.

- È sconsigliabile l'uso di adattatori prese multiple e/o prolunghe.
- Non utilizzare per la pulizia getti d'acqua, detersivi non adatti o pulitori a vapore.
- Durante l'utilizzo posizionare l'apparecchio su di un piano orizzontale, stabile ed in grado di sopportare il peso della macchina.
- Il macinadosatore dovrà essere destinato al solo uso di macinazione del caffè in grani tostato, ogni altro uso è da considerarsi improprio e quindi pericoloso. Il costruttore non può essere considerato responsabile per eventuali danni derivanti da usi impropri, erronei o irragionevoli.
- L'apparecchio non può essere utilizzato in condizioni ambientali estreme e comunque non al di fuori dell'intervallo di temperature $-5^{\circ}\text{C} \div +30^{\circ}\text{C}$.
- Questi apparecchi sono destinati all'uso per applicazioni commerciali, per esempio nelle cucine di ristoranti, mense, ospedali e in imprese commerciali come panetterie, macellerie, ecc., ma non per produzione in serie continua di alimenti.
- Per l'uso domestico è necessario spegnere l'apparecchio e scollegarlo dall'alimentazione prima di cambiare accessori o avvicinarsi a parti in movimento durante l'uso.
- Questo apparecchio è destinato all'uso in applicazioni domestiche e simili come:
 - a. aree cucina per il personale in negozio, uffici e altri ambienti di lavoro;
 - b. agriturismi;
 - c. da clienti in hotel, motel o altri ambienti di tipo residenziale;
 - d. ambienti tipo bed and breakfast.

RIMOZIONE DELL'IMBALLAGGIO

- Assicurarsi che non vi siano segni di danni alla macchina controllando il rivestimento esterno della confezione.
- Dopo aver rimosso con cura l'imballaggio, verificare che la macchina non presenti segni di danneggiamento.
- Verificare l'integrità dei componenti, in caso di difetti o danni alla macchina avvisare immediatamente il rivenditore autorizzato.
- Gli elementi di imballo (cartone, cellophane, punti metallici, polistirolo, ecc..) possono tagliare, ferire o divenire pericolosi se non maneggiati con cura o usati impropriamente; non lasciare alla portata di bambini o persone non responsabili.
- Questo simbolo sul prodotto o sulla confezione indica che il prodotto non deve essere considerato come un normale rifiuto domestico ma deve invece essere consegnato ad un punto di raccolta appropriata per il riciclo di apparecchi elettrici ed elettronici. Assicurandovi che questo prodotto sia smaltito correttamente, voi contribuirete a prevenire potenziali conseguenze negative per l'ambiente e





per la salute che potrebbero altrimenti essere causate dal suo smaltimento inadeguato. Il riciclaggio dei materiali aiuta a conservare le risorse naturali. Per informazioni più dettagliate circa il riciclaggio di questo prodotto, potete contattare l'ufficio comunale, il servizio locale di smaltimento rifiuti oppure il rivenditore dove l'avete acquistato.

IMPORTANZA DEL MANUALE

Il manuale è destinato all'utilizzatore e/o manutentore della macchina ed è considerato parte integrante della stessa. Il presente manuale ha la funzione di fornire informazioni per uso corretto della macchina ed un'appropriata manutenzione, nonché di tutelare la sicurezza dell'operatore. Il manuale deve essere conservato per tutta la vita della macchina e deve essere passato a qualsiasi altro utente o successivo proprietario. Le indicazioni riportate nel presente manuale non sostituiscono le disposizioni di sicurezza ed i dati tecnici per l'installazione ed il funzionamento applicati direttamente sulla macchina e sugli imballi.

Il presente manuale rispecchia lo stato della tecnica al momento attuale e non potrà essere considerato inadeguato solo perché successivamente aggiornato in base a nuove esperienze. Il costruttore si riserva altresì il diritto di modificare il manuale senza l'obbligo di aggiornare le edizioni precedenti, salvo casi eccezionali. Un uso improprio della macchina o difforme da quanto descritto nel presente manuale preclude ogni condizione di garanzia o responsabilità del costruttore; l'utilizzo deve essere effettuato da parte di una persona adulta e responsabile. È necessario conservare con cura il presente manuale, poiché il costruttore non risponde di danni arrecati a persone o cose, o subiti dalla macchina se utilizzata in modo difforme da quanto in esso descritto o nel caso non vengano rispettate le prescrizioni di manutenzione e sicurezza.

IMPORTANT SAFEGUARDS

The producer has reasonably considered every precaution possible, so to assure user's safety. Anyway, in installing and using the grinder, various conditions may create uncontrollable and unpredictable events; so, it's always necessary to evaluate any risks and consider what follows:

- a.) Read all instructions.
- b.) To protect against risk of electrical shock do not put the grinder in water or other liquid.
- c.) This appliance is not intended for use by persons (including children) with reduced physical, sensory, or mental capabilities, or lack of experience and knowledge, unless they are closely supervised and instructed concerning use of the appliance by a person responsible for their safety. Close supervision is necessary when any appliance is used by or near children. Children should be supervised to ensure that they do not play with the appliance.
- d.) Turn the appliance OFF, then unplug from the outlet when not in use, before assembling or disassembling parts and before cleaning. To unplug, grasp the plug and pull from the outlet. Never pull from the power cord. Permanently Installed – Make sure appliance is OFF when not in use, before putting on or taking off parts, and before cleaning.
- e.) Avoid contacting moving parts.
- f.) Do not operate any appliance with a damaged cord or plug or after the appliance malfunctions, or is dropped or damaged in any manner. Contact the manufacturer at their customer service telephone number for information on examination repair, or adjustment.
- g.) The use of attachments not recommended or sold by the manufacturer may cause fire, electric shock or injury.
- h.) Do not use outdoors.
- i.) Do not let cord hang over edge of table or counter.
- j.) Do not let cord contact hot surface, including the stove.



SAVE THESE INSTRUCTIONS

SAFETY INSTRUCTIONS

- Before connecting the grinder, it's necessary to verify that plate data match with electric net ones.
- Both installation and repair must respect safety instructions and the inforce rules of the country in which the grinder is installed.
- The grounding wire is necessary, like the installation. Both must respect the inforce rules of the country in which the grinder is installed.
- Adaptors, multiple outlets and extension cables are not suggested.

- Do not use any water jets, unsuitable detergents or steam-cleaners to clean.
- During its use, install the grinder on a flat and stable surface being able to sustain the weight of the grinder.
- The grinder is intended to be used only to grind roasted coffee beans. A different use is considered unsuitable and dangerous. The producer cannot be considered responsible for possible damages related to misuse or erroneous and unreasonable actions.
- The grinder cannot be used in extreme environmental conditions. In any case, use the grinder just between -5°C ÷ $+30^{\circ}\text{C}$ degrees.
- This grinder has been conceived for commercial use, like restaurant kitchen, canteens, hospitals and shops, like bakeries and butchers. It is not suitable for continuous food production.
- For home-use, it is necessary to switch off the grinder and to unplug it before changing any accessory or coming close to any parts that is working.
- This appliance is intended to be used in household and similar applications such as:
 - a. staff kitchen areas in shops, offices and other working environments;
 - b. farm houses;
 - c. by clients in hotels, motels and other residential type environments;
 - d. bed and breakfast type environments.

UNPACKING THE GRINDER

- It's necessary to check out that there is not any damage on the grinder, looking at the external packaging
- After having removed the packing, check out there are no damages on the grinder.
- Check out the entirety of all components. In case of defects or damages, inform immediately the authorized reseller.
- The packing (box, cellophane, metallic parts, styrofoam, etc.) can cut, wound or be dangerous if mismanaged. Prevent children or non-responsible people entering in contact with the packing.
- This symbol on the grinder or on the packing informs that the grinder cannot



be considered like a usual home waste ; it must be delivered to a suitable waste collection facility that recycle electric and electronic devices. If this grinder is correctly disposed of, you will prevent potential damages to both environment and health; these damages may occur in case the grinder is not correctly

disposed of. Waste recycling protects natural sources. For further information on the recycling of this product, you can contact your local authority, local recycling center or the reseller you purchased the grinder from.

IMPORTANCE OF THE MANUAL

This manual is addressed to the user of the grinder and it is considered part of this product. It shares information on its correct use and maintenance, including information on user's safety. This manual must be held during all the grinder's lifespan and must be transmitted to any user or future owner. All information in this manual do not replace safety rules and technical data on the installation and functioning of the grinder and its packing. This manual reflects the nowadays state of the art and it cannot be considered inadequate just because revised on the base of new technologies. The producer may modify the manual without revising previous editions, except in special cases. A misuse of the grinder, or a different use than the one described on the manual, will invalidate any warranty or responsibility of the producer. The grinder can be used just by a responsible adult. It's necessary to preserve the manual, as the producer cannot be held responsible for any damage on people or things, or any damage on the grinder in case it is misused or in case safety and maintenance rules are not respected.

CONSIGNES DE SÉCURITÉ IMPORTANTES

Le fabricant a raisonnablement considéré toutes les précautions possibles, afin d'assurer la sécurité de l'utilisateur. Toutefois, lors de l'installation et de l'utilisation du moulin, diverses conditions peuvent créer des événements incontrôlables et imprévisibles; il est donc toujours nécessaire d'évaluer les risques et de considérer ce qui suit:

- a.) Lire toutes les instructions.
- b.) Pour éviter tout risque d'électrocution, ne pas plonger le moulin dans de l'eau ou dans tout autre liquide.
- c.) Cet appareil n'est pas destiné à être utilisé par des personnes (y compris les enfants) ayant des capacités physiques, sensorielles ou intellectuelles réduites, ou qui manquent d'expérience et de connaissances, à moins qu'elles n'aient reçu des instructions quant à l'utilisation de l'appareil ou qu'elles soient sous la surveillance d'une personne responsable de leur sécurité. Une attention particulière est requise lors de l'utilisation de tout appareil par des enfants ou à leur proximité. Les enfants doivent être surveillés pour s'assurer qu'ils ne jouent pas avec l'appareil.
- d.) Éteindre l'appareil, puis le débrancher de la prise électrique lorsqu'il n'est pas utilisé, avant d'assembler ou de démonter des pièces et avant de le nettoyer. Pour débrancher, saisir la fiche et la tirer de la prise. Ne jamais tirer le cordon. Installation permanente – S'assurer que l'appareil est ÉTEINT lorsqu'il n'est pas utilisé, avant de mettre ou de retirer des pièces, et avant de nettoyer.
- e.) Éviter de mettre les pièces mobiles en contact.
- f.) Ne pas utiliser l'appareil si le cordon ou la prise est endommagé ou après qu'il ait mal fonctionné, ou qu'il soit tombé ou ait été endommagé de quelque façon. Contacter le fabricant à son numéro de téléphone du service à la clientèle pour obtenir des renseignements sur la réparation ou le réglage.
- g.) L'utilisation d'accessoires qui ne sont pas recommandés ou vendus par le fabricant de cet appareil pourrait provoquer un incendie, une électrocution ou des blessures.
- h.) Ne pas utiliser à l'extérieur.
- i.) Ne pas laisser le cordon pendre au-dessus du bord de la table ou du comptoir.
- j.) Ne pas laissez le cordon entrer en contact avec une surface chaude, y compris la cuisinière.



CONSERVER CES INSTRUCTIONS

INSTRUCTIONS DE SÉCURITÉ

- Avant de brancher le moulin, il faut vérifier que les données de la plaque correspondent à celles du réseau électrique.
- L'installation et la réparation doivent respecter les consignes de sécurité et les règles en vigueur dans le pays où le moulin est installé.
- Le fil de mise à la terre est nécessaire, comme l'installation. Tous deux doivent respecter les règles en vigueur du pays dans lequel le moulin est installé.
- Les adaptateurs, les prises multiples et les câbles d'extension ne sont pas recommandés.
- Ne pas utiliser de jets d'eau, de détergents inappropriés ou de nettoyeurs à vapeur pour nettoyer.
- Pendant son utilisation, installer le moulin sur une surface plane et stable capable de supporter le poids du moulin.
- Le moulin est destiné à être utilisé uniquement pour moudre des grains de café torréfiés. Une utilisation différente est considérée comme inappropriée et dangereuse. Le fabricant ne peut être considéré comme responsable d'éventuels dommages liés à une mauvaise utilisation ou à des actions erronées et déraisonnables.
- Le moulin ne peut pas être utilisé dans des conditions environnementales extrêmes. Dans tous les cas, n'utiliser le moulin qu'entre -5° C ÷ + 30° C degrés.
- Ce moulin a été conçu pour un usage commercial, tel que dans les cuisines de restaurant, les cantines, les hôpitaux et les magasins, les boulangeries et les boucheries. Il n'est pas adapté à une production alimentaire continue.
- Pour un usage domestique, il faut éteindre le moulin et le débrancher avant de changer tout accessoire ou s'approcher de toute pièce qui fonctionne.
- Cet appareil est destiné à être utilisé dans un cadre domestique et dans des contextes similaires tels que:
 - a.coins-cuisine réservés au personnel dans des magasins, bureaux et autres lieux de travail;
 - b.exploitations agricoles;
 - c.par les clients dans les hôtels, les motels et les autres lieux à caractère résidentiel
 - d.environnements de type chambres d'hôtes.

DÉBALLAGE DU MOULIN

- Il faut vérifier qu'il n'y a aucun dommage sur le moulin, en regardant l'emballage externe.
- Après avoir retiré l'emballage, vérifier que le moulin ne présente pas de dommages.

- Vérifier l'intégralité de tous les composants. En cas de défauts ou de dommages, informer immédiatement le revendeur agréé.
- L'emballage (boîte, cellophane, pièces métalliques, polystyrène, etc.) peut couper, blesser ou être dangereux s'il est mal manipulé. Empêcher les enfants ou les personnes non responsables d'entrer en contact avec l'emballage.
- Ce symbole sur le moulin ou sur l'emballage indique que le moulin ne peut



pas être considéré comme un déchet domestique habituel ; il doit être livré à une installation appropriée de collecte des déchets qui recycle les appareils électriques et électroniques. Si ce moulin est correctement éliminé, cela évitera des dommages potentiels à l'environnement et à la santé ; ces dommages peuvent se produire si le moulin n'est pas correctement éliminé. Le recyclage des déchets protège les sources naturelles. Pour plus d'informations sur le recyclage de ce produit, veuillez contacter votre autorité locale, le centre de recyclage local ou le revendeur auprès duquel vous avez acheté le moulin.

IMPORTANCE DU MANUEL

Ce manuel s'adresse à l'utilisateur du moulin et il est considéré comme faisant partie de ce produit. Il partage des informations sur son utilisation et sa maintenance correctes, y compris des informations sur la sécurité de l'utilisateur. Ce manuel doit être tenu pendant toute la durée de vie du moulin et doit être transmis à tout utilisateur ou futur propriétaire. Toutes les informations contenues dans ce manuel ne remplacent pas les règles de sécurité et les données techniques sur l'installation et le fonctionnement du moulin et son emballage. Ce manuel reflète l'état actuel de la technique et ne peut être considéré comme inadéquat uniquement parce qu'il a été révisé sur la base des nouvelles technologies. Le fabricant peut modifier le manuel sans réviser les éditions précédentes, sauf dans des cas particuliers. Une mauvaise utilisation du moulin, ou une utilisation différente de celle décrite dans le manuel, annulera toute garantie ou responsabilité du fabricant. Le moulin peut être utilisé uniquement par un adulte responsable. Il est nécessaire de préserver le manuel, car le fabricant ne peut être tenu responsable de tout dommage sur les personnes ou les choses, ou de tout dommage sur le moulin en cas d'utilisation abusive ou en cas de non-respect des règles de sécurité et d'entretien.

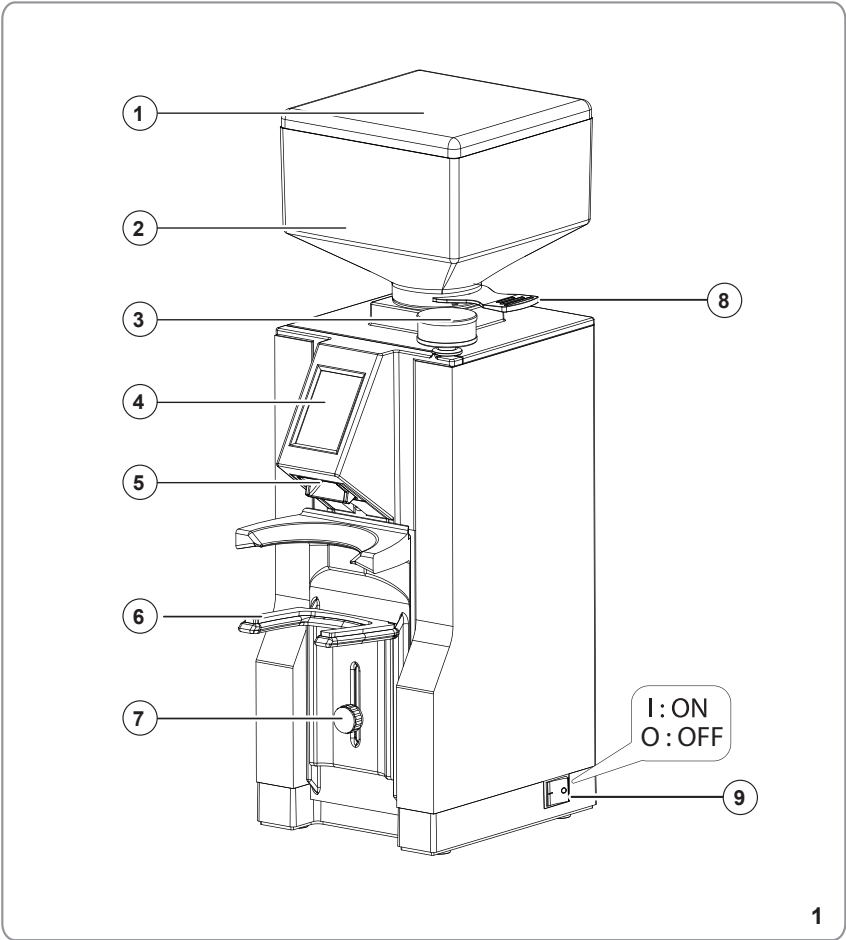

1

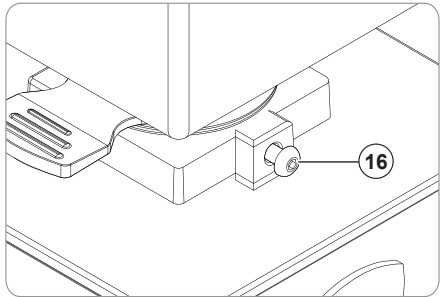
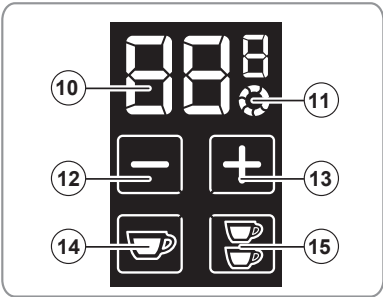

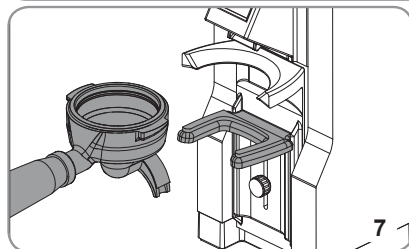
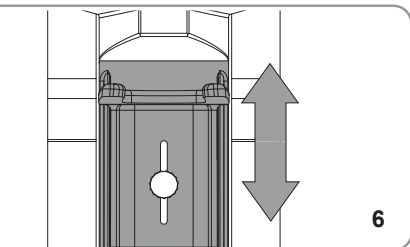
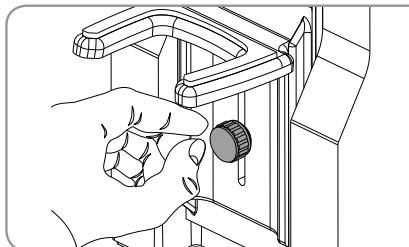
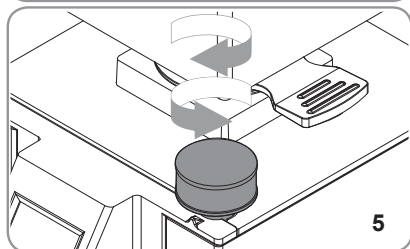
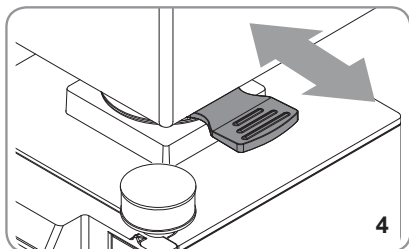
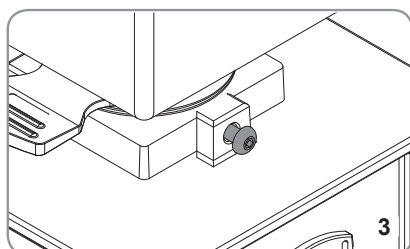
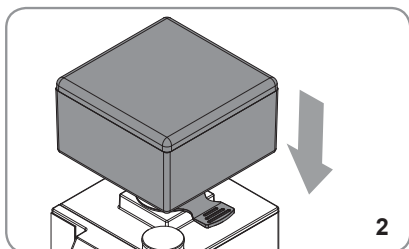

DICHIARAZIONE DI CONFORMITÀ CE / EC DECLARATION OF CONFORMITY



CONTI VALERIO S.r.l.

Via Luigi Longo, 39/41 – 50019 Sesto Fiorentino (FI) – ITALY

Dichiariamo sotto la nostra responsabilità, che il prodotto/ Declare under our responsibility,
that the product:

MACINADOSATORE PER CAFFÉ MODELLI:

COFFEE GRINDER MODELS:

MS, MIGNON LIBRA

VERSIONE/VERSION: 220-240V/50-60Hz; 220v/60Hz

EQUIPAGGIATE CON DOSATORE ELETTRONICO

MATRICOLA DAL / SERIAL Nr. FROM/ N° de SERIE DESDE: XX XXX 22 15 XXXX

È conforme a tutte le disposizioni pertinenti delle Direttive/ Fulfills all the relevant provisions
of Directives:

2006/42/CE (Direttiva Macchine/Machinery Directive)

2014/30/EU (EMC Direttive/EMC Directive)

2011/65/EU (RoHS Direttive/RoHS Directive)

Ed è conforme alle norme/ And fulfills the standards:

UNI EN 12100/1-2; UNI EN ISO 13857; CEI EN 55014-1/2; CEI EN 61000-3-2/3;

CEI EN 60335-1; CEI EN 60335-2-64; CEI EN 62233; EN 60704-1: 1994

Autorizziamo la seguente persona a costituire il fascicolo tecnico/We authorize the following
person to compile the technical file:

Sig. Filippo Conti – Via Luigi Longo, 39/41 – 50019 Sesto Fiorentino (FI) – ITALY

Sesto Fiorentino, 21 June 2022

Filippo Conti, Legal Representative

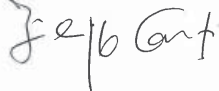

• ITALIANO	16
• ENGLISH	24
• DEUTSCH	32
• FRANÇAIS	40
• ESPAÑOL	48



1 INFORMAZIONI GENERALI

Costruttore:

CONTI VALERIO - Via Luigi Longo, 39/41 - 50019 Sesto Fiorentino (FI) – ITALIA

Modello: MS

2 DATI TECNICI

	MS		
Voltaggio (V)	220	220/240	110
Frequenza (Hz)	50	50-60	60
Assorbimento (W)	310		/
Giri al minuto (rpm)	1350	1630	/
Produttività (g/s)	1,4 - 1,8 (espresso) / 1,9 - 2,5 (brew)		
Peso a vuoto (kg)	6,5		
Capacità campana (g)	300 (510)		
Altezza (mm)	390 (430)		
Larghezza (mm)	124		
Profondità (mm)	193		

- Ton: 30 s
- Toff: 300 s

3 DESCRIZIONE DELL'APPARECCHIO

- | | |
|--|---|
| 1. Coperchio contenitore | 9. Interruttore di accensione |
| 2. Contenitore caffè in grani | 10. Visualizzatore grammi erogazione/
conteggio dosi |
| 3. Pomello regolazione macinatura | 11. Erogazione continua attiva |
| 4. Display touchscreen | 12. Pulsante decremento |
| 5. Bocchetta di erogazione | 13. Pulsante incremento |
| 6. Forcella regolabile porta filtro | 14. Pulsante dose singola |
| 7. Pomello di serraggio forcella porta
filtro | 15. Pulsante dose doppia |
| 8. Linguetta apertura/chiusura
contenitore per caffè in grani | 16. Vite di fissaggio contenitore caffè in
grani |

4 BLOCCAGGIO CONTENITORE

Prima di avviare il funzionamento, è necessario montare il contenitore (2) del caffè in grani.

- Inserire il contenitore (2) nella relativa sede (Fig. 2), posizionandolo con il foro in asse con la vite posta nella parte posteriore dell'apparecchio (16).
- Avvitare la vite di bloccaggio (16) (Fig. 3).

5 REGOLAZIONI E USO

5.1 OPERAZIONI PRELIMINARI

É necessario mettere a punto la macchina prima di cominciare a lavorare, in base al tipo di miscela di caffè (più o meno tostata) e il grado di macinatura.

- Determinare il tipo di miscela di caffè (più o meno tostata).
- Determinare il grado di macinatura.
- Dopo aver effettuato il collegamento elettrico, spingere la linguetta (8) alla base del contenitore caffè in grani (2) per chiuderlo (Fig.4). Procedere successivamente alla programmazione delle dosi.
- Togliere il coperchio (1) del contenitore (2) e riempirlo di caffè in grani.
- Reinserrire il coperchio (1) e tirare la linguetta (8) permettendo il passaggio dei grani di caffè.
- Prima calibrazione realizzata e testata nello stabilimento produttivo. Il macinacaffè è dunque pronto all'uso.

5.2 FUNZIONAMENTO DISPLAY



5.2.1 ACCENSIONE MACCHINA

Alla 1° accensione l'apparecchio è predisposto come da impostazioni di

fabbrica. Negli avvii successivi mantiene le impostazioni precedenti all'ultimo spegnimento.

All'accensione, il display carica il firmware e si predispone per l'erogazione.

5.2.2 EROGAZIONE E REGOLAZIONE DOSI

- Dopo aver posizionato il porta filtro sulla forcella, scegliere la dose da erogare premendo il tasto dose singola (14)  o dose doppia (15)  (il pulsante scelto si illumina).
- Durante l'erogazione il display visualizzerà il valore del peso misurato fino al valore impostato.
- Durante l'erogazione il pulsante dose singola (o doppia) lampeggia.

ATTENZIONE





Il tasto dose selezionato rimane abilitato per 10 secondi dal posizionamento del porta filtro. Passati i 10 secondi, premendo il tasto, la macinatura non parte e sul display compare la sigla "FH". Per sbloccare la macinatura togliere il porta filtro e reinserirlo.

ATTENZIONE

In caso in cui il porta filtro non sia inserito correttamente, premendo il tasto la macinatura non parte e sul display compare la sigla "FH". Per sbloccare la macinatura togliere il porta filtro e reinserirlo.

ATTENZIONE

La macinatura deve partire solo dopo avere inserito il porta filtro o un altro contenitore sulla forcella porta filtro.

- A erogazione ultimata, i grammi di macinatura della dose ritornano al valore impostato e il contatore viene incrementato del valore dei grammi macinati.
- Premere i pulsanti (12)  e (13)  per ridurre o aumentare il peso del caffè previsto per la dose selezionata (peso visibile in grammi sul display). L'aumento o la diminuzione dei grammi previsti per la dose selezionata varia al decimo di grammo.
- Se il pulsante (12)  o (13) , viene tenuto premuto per alcuni istanti (pressione prolungata), il peso della dose selezionata viene diminuito o aumentato per il tempo di pressione.



 **Per mettere in pausa l'erogazione prima che sia finito il tempo di macinatura è necessario premere nuovamente uno dei due tasti dose. Sul display sono visualizzati i grammi macinati fino alla pausa. Per completare la dose è necessario premere nuovamente il tasto dose.**

ATTENZIONE



Se non viene riavviata la macinatura o rimosso il porta filtro entro 30 secondi, il sistema si resetta.

 **Con la dose in pausa è possibile cambiare la dose selezionata, solo se il peso del macinato non ha superato il valore della dose che si vuole selezionare. In caso contrario, se il tempo della macinatura singola è già stato superato, la macinatura si interrompe.**

5.2.3 EROGAZIONE CONTINUA

Premere contemporaneamente il tasto dose singola (14)  e dose doppia (15) 

Compare il simbolo (11)  sul display. L'avvio dell'erogazione continua avviene alla pressione contemporanea dei tasti dose singola/doppia (con illuminazione dei corrispondenti simboli) e continua fino al rilascio di entrambi. L'erogazione continua ha una durata massima di 30 secondi.

Per uscire dalla modalità di erogazione continua, premere il tasto dose singola (14)  o dose doppia (15) .

5.2.4 SBLOCCO ARRESTO MACINATURA

Se durante l'erogazione, la macchina riceve un disturbo esterno (colpo al porta filtro, colpo alla forcella, ecc..) prima della fine dell'erogazione, la macinatura va in pausa e

sul visualizzatore di grammi (10) appare il simbolo . Premendo uno dei due tasti dose la macinatura riparte.







Alcuni tipi di disturbi potrebbero essere interpretati dal sistema come rimozione del porta filtro e quindi portare al reset della dose.



ATTENZIONE

Se non viene riavviata la macinatura o rimosso il porta filtro entro 5 secondi, il sistema si resetta.

5.2.5 CONGELAMENTO DEI PESI





Tenere premuti i pulsanti (12)  e (13) . Al loro rilascio, si blocca la regolazione delle dosi. Inoltre sul display si oscurano i tasti (12)  e (13) . Tenere premuti i pulsanti (12)  e (13)  per sbloccare le funzioni.

5.2.6 CONTEGGI DOSI

All'accensione della macchina, tenere premuto per alcuni secondi i tasti (12)  e

(14) . Sul display vengono visualizzati i grammi totali erogati a coppie di cifre in successione. Per esempio, se il totale dei grammi erogati è 1634, sul display vengono visualizzate per due secondi le cifre **00¹ 00² 16³ 34⁴**. Il numero in alto indica la posizione della coppia di cifre nella sequenza.

5.2.7 REGOLAZIONE CONTRASTO DISPLAY

All'accensione della macchina, tenere premuti i tasti (13)  e (15)  per accedere alla regolazione del contrasto. Sul display rimangono accesi i tasti (12)  e (13)  per la regolazione del contrasto da 1 a 10. Per uscire dalla regolazione, premere uno dei due tasti dose.

5.3 REGOLAZIONE MACINATURA





Agire sul pomello di regolazione (3) ruotandolo in senso orario per fare la polvere più fine o in senso antiorario per aumentarne la grana. La regolazione deve essere effettuata gradualmente, macinando un po' di caffè ogni 2 tacche al massimo. Se il pomello viene ruotato di un giro a motore fermo, la macchina può bloccarsi.

5.4 REGOLAZIONE FORCELLA PORTA FILTRO

Per regolare forcella porta filtro (6) allentare il pomello di serraggio della forcella (7) quindi sollevare o abbassare la forcella per regolarla in base alle dimensioni del portafiltro (Fig. 6). Infine stringere il pomello di serraggio della forcella (7). La forcella è adatta a qualsiasi tipo di portafiltro presente in commercio.

5.5 RICALIBRAZIONE FORCELLA PORTAFILTRO

All'accensione della macchina, tenere premuti i tasti (13)  e (14)  per circa 7 secondi per attivare la calibrazione.

- Inserire il porta filtro su la forcella (6). Sul display verrà visualizzato lampeggiante il peso campione (valore predefinito 20gr). È possibile modificare il peso agendo sui tasti (12)  e (13) .
- Premendo il tasto (15)  il sistema acquisirà il valore di tara. Il display smetterà di lampeggiare.
- Inserire il peso campione all'interno del porta filtro.
- Premere per alcuni secondi i tasti (13)  e (14)  per concludere la calibrazione.

NOTA BENE: intervento di manutenzione necessario solo nel caso di perdita della precisione della taratura

ATTENZIONE

Se il sistema di pesa , in fase di macinatura, non rileva una variazione di grammi sul porta filtro si arresterà per evitare il surriscaldamento del motore.

6 PULIZIA E MANUTENZIONE

ATTENZIONE

Non lasciare il porta filtro inserito sulla forcilla porta filtro.

ATTENZIONE

Disinserire l'apparecchio dalla rete di alimentazione elettrica prima di effettuare qualsiasi operazione di pulizia e manutenzione. Non tirare il cavo di alimentazione o l'apparecchio stesso per staccare la spina dalla presa di alimentazione elettrica.

ATTENZIONE

Le operazioni di manutenzione e pulizia devono essere effettuate da personale specializzato e autorizzato dal costruttore.

ATTENZIONE

Non effettuare riparazioni di fortuna o precarie, né tanto meno utilizzare ricambi non originali.

6.1 PULIZIA

La pulizia è un aspetto fondamentale per il corretto funzionamento del macinacaffè. Un macinacaffè trascurato può avere un impatto negativo sull'erogazione del caffè e sull'accuratezza della dose e della macinatura. Prima di pulire, assicurarsi che l'apparecchio sia scollegato.

6.2 PULIZIA DELLA CAMPANA

Lavare l'interno della campana con acqua e sapone neutro togliendo lo strato oleoso lasciato dai chicchi di caffè. Risciacquarla e asciugarla accuratamente. Ripetere il processo per il coperchio in plastica. Non lavare in lavastoviglie. Si raccomanda di effettuare la pulizia almeno una volta a settimana.

6.3 PULIZIA SISTEMA DI MACINATURA

Dopo aver tolto il coperchio, aprire il portamacine superiore. Successivamente pulire le macine e le altre parti interne con un pennello o un panno asciutto. Se necessario utilizzare un'aspirapolvere o un getto d'aria compressa. Dopo aver riposizionato il portamacine superiore e il coperchio, inserire la campana.

Per una completa igienizzazione utilizzare delle compresse detergenti per macinacaffè presenti in commercio.

ATTENZIONE

Tutte le operazioni di pulizia e igienizzazione, devono essere effettuate con prodotti approvati per uso alimentare.

6.4 MANUTENZIONE

Per garantire il corretto funzionamento dell'apparecchio, evitare di macinare più di 160g di caffè per attivazione.

Controllare ed eventualmente sostituire le macine ogni 300 kg di caffè. Per la manutenzione delle macine, disinserire l'apparecchio dalla rete elettrica e rimuovere il contenitore del caffè in grani. Successivamente svitare la vite posta sul coperchio e le viti sottostanti che fissano il portamacine superiore. Per la pulizia delle macine utilizzare un pennello o un panno asciutto, se necessario utilizzare un aspirapolvere o un getto di aria compressa.

ATTENZIONE

La manutenzione deve essere eseguita solo da personale specializzato autorizzato dal produttore.

ATTENZIONE

Non effettuare riparazioni di fortuna o precarie, né tanto meno utilizzare ricambi non originali.

7 RICERCA GUASTI

Contattare personale specializzato.



1 GENERAL INFORMATION

MANUFACTURER:

CONTI VALERIO - Via Luigi Longo, 39/41 - 50019 Sesto Fiorentino (FI) – ITALY

MODEL: MS

2 TECHNICAL DATA

	MS		
Volts (V)	220	220/240	110
Frequency (Hz)	50	50-60	60
Power consumption (W)	310		
RPM	1350	1630	
Production rate (g/s)	1,4 - 1,8 (espresso) / 1,9 - 2,5 (brew)		
Empty weight (kg)	6,5		
Hopper capacity (g)	300 (510)		
Height (mm)	390 (430)		
Width (mm)	124		
Depth (mm)	193		

3 DESCRIPTION OF THE APPLIANCE

1. Container lid
2. Coffee bean container
3. Grinding adjustment knob
4. Touch screen display
5. Dispensing nozzle
6. Filter-holder adjustable fork
7. Filter-holder fork clamping knob
8. Opening / closing tab for coffee bean container
9. Power switch
10. Dispensing grams/dose count display
11. Continuous dispensing active
12. Decrease button
13. Increase button
14. Single dose button
15. Double dose button
16. Coffee bean container fixing screw

4 LOCKING THE CONTAINER

Before starting operation, install the coffee beans container (2).

- Insert the container (2) in its seat (Fig. 2), making sure the hole is aligned with the screw on the back of the appliance (16).
- Screw in the locking screw (16) (Fig. 3).

5 ADJUSTMENTS AND USE

5.1 PRELIMINARY OPERATIONS

Before starting work, the machine must be set up according to the type of coffee blend (roasting level) and grinding degree.

- Select the type of coffee blend (roasting level).
- Select the grinding degree.
- After making the electrical connection, press the tab (8) at the base of the coffee bean container (2) to close it (Fig.4). Then proceed to programming of the doses.
- Remove the lid (1) and fill the container (2) with coffee beans.
- Put the lid (1) back on and pull the tab (8) to allow the coffee beans to pass through.
- First calibration performed and tested in the production factory. The coffee grinder is ready for use.



5.2 DISPLAY OPERATION

5.2.1 SWITCHING ON THE APPLIANCE

When first switched on, the device is set up using factory settings. For subsequent start-ups, it maintains the settings prior to the last shutdown.

When turned on, the display loads the firmware and prepares for dispensing.

5.2.2 DOSE DISPENSING AND ADJUSTMENT

- After positioning the filter-holder on the fork, choose the dose to be dispensed by pressing the single dose (14)  or double dose (15)  button (the selected button lights up).
- During dispensing, the display will show the value of the weight measured up to the set value.
- During dispensing, the single (or double) dose button flashes.

ATTENTION





The selected dose key remains enabled for 10 seconds from the positioning of the filter-holder. After 10 seconds, when the key is pressed, the machine stops and the abbreviation FH appears on the display. To release the grind, remove the filter-holder and reinsert it.

ATTENTION

If the filter holder is not inserted correctly, pressing the key does not start grinding and the abbreviation FH appears on the display. To release the grind, remove the filter-holder and reinsert it.

ATTENTION

Grinding should only start after inserting the filter-holder or another container on the filter-holder fork.

- When dispensing is finished, the grinding grams of the dose return to the set value and the counter is increased by the value of the ground grams.
- Press the buttons (12)  and (13)  to decrease or increase the coffee weight required for the selected dose (weight visible in grams on the display). The increase or decrease in grams provided for the selected dose varies to a tenth of a gram.
- If the button (12)  or (13) , is held down for a few moments (long press), the weight of the selected dose is decreased or increased for the time of pressing.

 To pause dispensing before the grinding time has elapsed, press one of

the two dose buttons again. The display shows the grams ground up to the pause. To complete the dose it is necessary to press the dose button again.

ATTENTION

If the grinding is not restarted or the filter-holder is removed within 30 seconds, the system will reset.



 With the dose paused it is only possible to change the selected dose, if the weight of the ground coffee has not exceeded the value of the dose to be selected. Otherwise, if the single grinding time has already been exceeded, the grinding will stop.

5.2.3 CONTINUOUS DISPENSING

Press the single dose (14)  and double dose (15)  buttons at the same

time. The symbol (11)  appears on the display. Continuous dispensing is started by pressing the single/double dose buttons at the same time (with lighting up of the corresponding symbols) and continues until both are released.

Continuous dispensing has a maximum duration of 30 seconds.

To exit the continuous delivery mode, press the single dose (14)  or double dose (15) .

5.2.4 GRINDING STOP RELEASE







If during dispensing, the machine receives an external disturbance (blow to the filter-holder, blow to the fork, etc.) before the end of dispensing, the grinding pauses and

the symbol appears on the gram display (10) . By pressing one of the two dose buttons the grinding restarts. Some types of disturbances could be interpreted by the system as removal of the filter-holder and therefore result in resetting of the dose.



ATTENTION

If the grinding is not restarted or the filter-holder is removed within 5 seconds, the system will reset.





5.2.5 FREEZING OF WEIGHTS

Hold down the buttons (12)  and (13) . When they are released, the dose adjustment is blocked. In addition the buttons (12)  and (13)  are darkened on the display. Hold down the buttons (12)  and (13)  to release the functions.

5.2.6 DOSE COUNTS

Upon powering on the machine, hold down the buttons (12)  and (14)  for a few seconds. The display shows the total grams dispensed in pairs of digits in succession. For example, if the total number of grams dispensed is 1634, the digits **00' 00² 16³ 34⁴** appear on the display for two seconds. The top number indicates the position of the pair of digits in the sequence.

5.2.7 DISPLAY CONTRAST ADJUSTMENT

Upon powering on the machine, keep the buttons (13)  and (15)  pressed to access the contrast adjustment. Buttons (12)  and (13)  remain lit on the display to adjust the contrast from 1 to 10. To exit the adjustment, press one of the two dose buttons.

5.3 GRINDING ADJUSTMENT

Turn the adjustment knob (3) clockwise to make the powder finer or anti-clockwise to increase its coarseness. The adjustment must be made gradually, grinding a little coffee every 2 notches at the most.

If the knob is turned by one full turn with the motor stopped, the machine may stop.



5.4 FILTER-HOLDER FORK ADJUSTMENT

To adjust the filter-holder fork (6) loosen the fork clamping knob (7) then raise or lower the fork to adjust it according to the size of the filter-holder (Fig.6).

Finally tighten the fork-clamping knob (7).

The fork is suitable for any type of filter-holder available on the market.



5.5 RECALIBRATION OF FILTER HOLDER FORK

Upon powering on the machine, hold down the buttons (13)  and (14)  for approximately 7 seconds to activate the calibration.

- Insert the filter-holder on the fork (6). The sample weight will flash on the display

(default value 20gr). It is possible to modify the weight using the buttons (12) 

and (13) .

- Pressing the key (15)  the system will acquire the tare value. The display will stop flashing.
- Insert the sample weight inside the filter-holder.
- Press the buttons (13)  and (14)  for a few seconds to finish the calibration.

PLEASE NOTE: maintenance intervention only necessary in case of loss of calibration accuracy



ATTENTION

If the weighing system, during the grinding phase, does not detect a change in grams on the filter-holder, it will stop to prevent the motor from overheating.

6 CLEANING AND MAINTENANCE



ATTENTION

Do not leave the filter-holder inserted on the filter-holder fork.



ATTENTION

Disconnect the appliance from the power supply before carrying out any cleaning and maintenance operations. Do not pull the power cord or the appliance itself to disconnect the plug from the power supply socket.



ATTENTION

Maintenance and cleaning operations must be carried out by specialized personnel authorized by the manufacturer.



ATTENTION

Do not carry out makeshift or precarious repairs, much less use non-original spare parts.

6.1 CLEANING

Cleaning is a critical aspect for the correct operation of the coffee grinder. A neglected coffee grinder can have a negative impact on coffee brewing and on the accuracy of dosing and grinding. Before cleaning, make sure the appliance is unplugged.

6.2 CLEANING THE HOPPER

Wash the inside of the hopper with water and mild soap, removing the oily layer left by the coffee beans. Rinse it and dry it thoroughly. Repeat the process for the plastic lid. Do not wash in the dishwasher.

Cleaning is recommended at least once a week.

6.3 CLEANING THE GRINDING SYSTEM

After removing the lid, open the upper grinder holder. Then clean the grinders and other internal parts with a brush or a dry cloth. If necessary, use a vacuum cleaner or a jet of compressed air. After putting back the upper grinder holder and the lid, insert the hopper.

For complete sanitation, use commercially available detergent tablets for coffee

grinders.

ATTENTION

All cleaning and sanitising operations must be carried out with products approved for use with food.

6.4 MAINTENANCE

To ensure correct operation of the appliance, avoid grinding more than 160 g of coffee per activation.

Check, and if necessary replace, the grinders every 300 kg of coffee. To carry out maintenance on the grinders, disconnect the appliance from the power supply and remove the bean container. Then loosen the screw on the lid and the underlying screws that secure the upper grinder holder. To clean the grinders, use a brush or a dry cloth; if necessary use a vacuum cleaner or a jet of compressed air.

ATTENTION

Maintenance must only be carried out by specialized personnel authorized by the manufacturer.

ATTENTION

Do not carry out makeshift or precarious repairs, much less use non-original spare parts.

7 TROUBLESHOOTING

Contact specialized personnel.



1 ALLGEMEINE INFORMATIONEN

HERSTELLER:

CONTI VALERIO - Via Luigi Longo, 39/41 - 50019 Sesto Fiorentino (FI) – ITALIEN

MODELL: MS

2 TECHNISCHE DATEN

	MS		
Spannung (V)	220	220/240	110
Frequenz (Hz)	50	50-60	60
Stromaufnahme (W)	310		
Umdrehungen pro Minute (rpm)	1350	1630	
Produktionsleistung (g/s)	1,4 - 1,8 (espresso) / 1,9 - 2,5 (brew)		
Leergewicht (kg)	6,5		
Behältervolumen (g)	300 (510)		
Höhe (mm)	390 (430)		
Breite (mm)	124		
Tiefe (mm)	193		

3 BESCHREIBUNG DES GERÄTS

- | | |
|--|--|
| 1. Behälterdeckel | 10. Anzeige der ausgegebenen Gramm/
Dosenzahl |
| 2. Behälter für Kaffeebohnen | 11. Kontinuierliche Dosierung aktiv |
| 3. Einstellknopf für den Mahlvorgang | 12. Taste zum Verringern |
| 4. Touchscreen-Display | 13. Taste zum Erhöhen |
| 5. Ausgabedüse | 14. Taste für Einzeldosen |
| 6. Verstellbare Filterhaltergabel | 15. Taste für Doppeldosis |
| 7. Feststellknopf für Filterhaltergabel | 16. Befestigungsschraube für
Kaffeebohnenbehälter |
| 8. Öffnungs-/Schließlasche für
Kaffeebohnenbehälter | |
| 9. Netzschalter | |

4 VERRIEGELUNG DES BEHÄLTERS

Bevor Sie das Gerät in Betrieb nehmen, setzen Sie den Kaffeebohnenbehälter **(2)** ein.

- Setzen Sie den Behälter **(2)** in seinen Sitz ein (**Abb. 2**) und achten Sie darauf, dass das Loch mit der Schraube auf der Rückseite des Geräts **(16)** übereinstimmt.
- Drehen Sie die Sicherungsschraube **(16)** (**Abb. 3**) ein.

5 EINSTELLUNGEN UND GEBRAUCH

5.1 VORARBEITEN

Bevor Sie mit der Arbeit beginnen, muss die Maschine entsprechend der Art der Kaffeemischung (Röstgrad) und des Mahlgrads eingestellt werden.

- Wählen Sie die Art der Kaffeemischung (Röstgrad).
- Wählen Sie den Mahlgrad.
- Nachdem Sie die elektrische Verbindung hergestellt haben, drücken Sie auf die Lasche **(8)** am Sockel des Kaffeebohnenbehälters **(2)**, um ihn zu schließen (**Abb.4**). Fahren Sie dann mit der Programmierung der Dosen fort.
- Entfernen Sie den Deckel **(1)** und füllen Sie den Behälter **(2)** mit Kaffeebohnen.
- Setzen Sie den Deckel **(1)** wieder auf und ziehen Sie an der Lasche **(8)**, um die Kaffeebohnen durchzulassen.
- Erstkalibrierung im Produktionswerk durchgeführt und geprüft. Die Kaffeemühle ist betriebsbereit.



5.2 BEDIENUNG DES DISPLAYS

5.2.1 EINSCHALTEN DES GERÄTS

Beim ersten Einschalten wird das Gerät mit den Werkseinstellungen eingerichtet. Beim späteren Einschalten behält es die Einstellungen vor dem letzten Ausschalten bei.

Beim Einschalten lädt das Display die Firmware und bereitet sich auf die Abgabe vor.

5.2.2 DOSISABGABE UND EINSTELLUNG

- Nachdem Sie den Filterhalter auf der Gabel positioniert haben, wählen Sie die abzugebende Dosis, indem Sie die Taste für die Einzeldosis (14)  oder die Doppeldosis (15)  drücken (die ausgewählte Taste leuchtet auf).
- Während der Abgabe zeigt das Display den Wert des gemessenen Gewichts bis zum eingestellten Wert an.
- Während der Dosierung blinkt die Taste für die Einzel- (oder Doppel-) Dosis.

ACHTUNG





Die gewählte Dosiertaste bleibt ab dem Aufsetzen des Filterhalters für 10 Sekunden aktiviert. Nach 10 Sekunden, wenn die Taste gedrückt wird, hält die Maschine an und die Abkürzung FH erscheint auf dem Display. Um den Mahlvorgang freizugeben, nehmen Sie den Filterhalter heraus und setzen Sie ihn wieder ein.

ACHTUNG

Wenn der Filterhalter nicht richtig eingesetzt ist, wird der Mahlvorgang durch Drücken der Taste nicht gestartet und auf dem Display erscheint die Abkürzung FH. Um den Mahlvorgang freizugeben, nehmen Sie den Filterhalter heraus und setzen Sie ihn wieder ein.

ACHTUNG

Der Mahlvorgang sollte erst nach dem Einsetzen des Filterhalters oder eines anderen Behälters auf die Filterhaltergabel beginnen.

- Wenn die Ausgabe beendet ist, kehren die gemahlene Gramm der Dosis auf den eingestellten Wert zurück und der Zähler wird um den Wert der gemahlene Gramm erhöht.
- Drücken Sie die Tasten (12)  und (13) , um das für die gewählte Dosis benötigte Kaffeegewicht zu verringern oder zu erhöhen (Gewicht in Gramm auf dem Display sichtbar). Die für die gewählte Dosis vorgesehene Erhöhung oder Verringerung in Gramm variiert auf ein Zehntel Gramm genau.
- Wenn Sie die Taste (12)  oder (13) , einige Augenblicke lang gedrückt halten (langes Drücken), wird das Gewicht der gewählten Dosis für die Zeit des Drückens verringert oder erhöht.

 Um die Ausgabe vor Ablauf der Mahldauer zu unterbrechen, drücken Sie



erneut eine der beiden Tasten für die Dosierung. Auf dem Display werden die bis zur Pause gemahlene Gramm angezeigt. Um die Dosierung abzuschließen, müssen Sie die Taste erneut drücken.

ACHTUNG

Wenn der Mahlvorgang nicht innerhalb von 30 Sekunden erneut gestartet oder der Filterhalter entfernt wird, wird das System zurückgesetzt.

 Bei angehaltener Dosis ist es nur möglich, die gewählte Dosis zu ändern, wenn das Gewicht des gemahlene Kaffees den Wert der zu wählenden Dosis nicht überschritten hat. Andernfalls, wenn die einmalige Mahldauer bereits überschritten wurde, wird der Mahlvorgang angehalten.

5.2.3 KONTINUIERLICHE ABGABE

Drücken Sie gleichzeitig die Tasten für die Einzeldosis (14)  und die Doppeldosis (15) . Das Symbol (11)  erscheint auf dem Display. Die kontinuierliche Abgabe wird durch gleichzeitiges Drücken der Tasten für die Einzeldosis und die Doppeldosis gestartet (mit Aufleuchten der entsprechenden Symbole) und dauert an, bis beide Tasten losgelassen werden.

Die kontinuierliche Abgabe hat eine maximale Dauer von 30 Sekunden.

Um den Modus der kontinuierlichen Abgabe zu beenden, drücken Sie die Einzeldosis

(14)  oder die Doppeldosis (15) .

5.2.4 FREIGABE DES MAHLVORGANGSSTOPPS

Wenn die Maschine während der Abgabe eine externe Störung (Schlag auf den Filterhalter, Schlag auf die Gabel usw.) vor dem Ende der Abgabe erfährt, wird das







Mahlen unterbrochen und das Symbol erscheint auf der Grammanzeige (10) .

Wenn Sie eine der beiden Tasten für die Dosierung drücken, wird der Mahlvorgang wieder aufgenommen. Einige Arten von Störungen können vom System als Entnahme des Filterhalters interpretiert werden und führen daher zu einem Zurücksetzen der Dosis.



ACHTUNG

Wenn der Mahlvorgang nicht innerhalb von 5 Sekunden erneut gestartet oder der Filterhalter entfernt wird, wird das System zurückgesetzt.





5.2.5 FREEZING OF WEIGHTS

Halten Sie die Tasten (12)  und (13)  gedrückt. Wenn sie losgelassen werden, ist die Dosiseinstellung blockiert. Außerdem werden die Tasten (12)  und (13)  auf dem Display abgedunkelt. Halten Sie die Tasten (12)  und (13)  gedrückt, um die Funktionen freizugeben.

5.2.6 DOSIERUNGSZÄHLEN

Wenn Sie die Maschine einschalten, halten Sie die Tasten (12)  und (14)  ein paar Sekunden lang gedrückt. Auf dem Display wird die Gesamtzahl der abgegebenen Gramm in aufeinander folgenden Ziffernpaaren angezeigt. Wenn zum Beispiel die Gesamtzahl der ausgegebenen Gramm 1634 beträgt, erscheinen die Ziffern **00¹ 00² 16³ 34⁴** für zwei Sekunden auf dem Display. Die obere Zahl gibt die Position des Ziffernpaares in der Folge an.

5.2.7 KONTRASTEINSTELLUNG DES DISPLAYS

Halten Sie beim Einschalten der Maschine die Tasten (13)  und (15)  gedrückt, um auf die Kontrasteinstellung zuzugreifen. Die Tasten (12)  und (13)  leuchten weiterhin auf dem Display, um den Kontrast von 1 bis 10 einzustellen. To exit the adjustment, press one of the two dose buttons.



5.3 MAHLEINSTELLUNG

Drehen Sie den Einstellknopf (3) im Uhrzeigersinn, um das Pulver feiner zu mahlen, oder gegen den Uhrzeigersinn, um es gröber zu mahlen. Die Einstellung muss schrittweise erfolgen, wobei höchstens alle 2 Stufen ein wenig Kaffee gemahlen werden darf. Wenn Sie den Drehknopf bei stehendem Motor um eine volle Umdrehung drehen, kann die Maschine stehen bleiben.



5.4 EINSTELLUNG DER FILTERHALTERGABEL



Um die Filterhaltergabel (6) einzustellen, lösen Sie den Gabelklemmknopf (7) und heben oder senken Sie die Gabel, um sie an die Größe des Filterhalters anzupassen (**Abb.6**). Ziehen Sie abschließend den Gabelklemmknopf (7) fest. Die Gabel ist für alle auf dem Markt erhältlichen Filterhaltertypen geeignet.

5.5 NEUKALIBRIERUNG DER SIEBTRÄGERGABEL

Halten Sie beim Einschalten der Maschine die Tasten (13)  und (14)  etwa 7 Sekunden lang gedrückt, um die Kalibrierung zu aktivieren.

- Setzen Sie den Filterhalter auf die Gabel (6). Das Probengewicht blinkt auf dem

Display (Standardwert 20g). Sie können das Gewicht mit den Tasten (12)  und (13)  ändern.

- Wenn Sie die Taste (15)  drücken, übernimmt das System den Tarawert. Die Anzeige hört auf zu blinken.
- Legen Sie das Probengewicht in den Filterhalter ein.
- Drücken Sie die Tasten (13)  und (14)  für einige Sekunden, um die Kalibrierung abzuschließen.

BITTE BEACHTEN: Wartungseingriff nur bei Verlust der Kalibrierengenauigkeit erforderlich

ACHTUNG

Wenn das Wiegesystem während der Mahlphase keine Veränderung der Grammzahl auf dem Filterhalter feststellt, wird es angehalten, um eine Überhitzung des Motors zu vermeiden.

6 REINIGUNG UND WARTUNG

ACHTUNG

Lassen Sie den Filterhalter nicht auf der Filterhaltergabel stecken.

ACHTUNG

Trennen Sie das Gerät von der Stromversorgung, bevor Sie Reinigungs- und Wartungsarbeiten durchführen. Ziehen Sie nicht am Netzkabel oder am Gerät selbst, um den Stecker aus der Stromversorgung zu ziehen.

ACHTUNG

Wartungs- und Reinigungsarbeiten dürfen nur von Fachpersonal durchgeführt werden, das vom Hersteller autorisiert wurde.

ACHTUNG

Führen Sie keine behelfsmäßigen oder unsicheren Reparaturen durch und verwenden Sie erst recht keine Nicht-Originalersatzteile.

6.1 REINIGUNG

Die Reinigung ist ein entscheidender Aspekt für den korrekten Betrieb der Kaffeemühle. Eine vernachlässigte Kaffeemühle kann sich negativ auf die Kaffeezubereitung und auf die Genauigkeit der Dosierung und des Mahlvorgangs auswirken. Vergewissern Sie sich vor der Reinigung, dass das Gerät vom Stromnetz getrennt ist.

6.2 REINIGUNG DES TRICHTERS

Waschen Sie das Innere des Trichters mit Wasser und milder Seife, um die ölige Schicht zu entfernen, welche die Kaffeebohnen hinterlassen haben. Spülen Sie ihn ab und trocknen Sie ihn gründlich. Wiederholen Sie den Vorgang für den Kunststoffdeckel. Waschen Sie ihn nicht in der Spülmaschine. Die Reinigung wird mindestens einmal pro Woche empfohlen.

6.3 REINIGUNG DER KAFFEEMÜHLE

Nachdem Sie den Deckel abgenommen haben, öffnen Sie die obere Kaffeemühlehalterung. Reinigen Sie dann die Kaffeemühle und andere Innenteile mit einer Bürste oder einem trockenen Tuch. Verwenden Sie bei Bedarf einen Staubsauger oder einen Druckluftstrahl. Nachdem Sie die obere Kaffeemühlehalterung und den Deckel wieder angebracht haben, setzen Sie den Trichter ein. Für eine vollständige Reinigung verwenden Sie handelsübliche Reinigungstabletten für Kaffeemühlen.



ACHTUNG

Alle Reinigungs- und Desinfektionsvorgänge müssen mit Produkten durchgeführt werden, die für die Verwendung mit Lebensmitteln zugelassen sind.

6.4 WARTUNG

Um den korrekten Betrieb des Geräts zu gewährleisten, sollten Sie nicht mehr als 160 g Kaffee pro Aktivierung mahlen.

Prüfen Sie die Kaffeemühle alle 300 kg Kaffee und tauschen Sie sie gegebenenfalls aus. Um die Kaffeemühle zu warten, trennen Sie das Gerät von der Stromversorgung und nehmen Sie den Bohnenbehälter ab. Lösen Sie dann die Schraube am Deckel und die darunter liegenden Schrauben, mit denen die obere Kaffeemühlehalterung befestigt ist. Verwenden Sie zum Reinigen der Kaffeemühle eine Bürste oder ein trockenes Tuch; falls nötig, verwenden Sie einen Staubsauger oder einen Druckluftstrahl.



ACHTUNG

Die Wartung darf nur von Fachpersonal durchgeführt werden, das vom Hersteller autorisiert wurde.



ACHTUNG

Führen Sie keine behelfsmäßigen oder unsicheren Reparaturen durch und verwenden Sie erst recht keine Nicht-Originalersatzteile.

7 FEHLERSUCHE

Wenden Sie sich an Fachpersonal.



1 INFORMATIONS GÉNÉRALES

FABRICANT:

CONTI VALERIO - Via Luigi Longo, 39/41 - 50019 Sesto Fiorentino (FI) – ITALIE

MODÈLE: MS

2 DONNÉES TECHNIQUES

	MS		
Volts (V)	220	220/240	110
Frequency (Hz)	50	50-60	60
Power consumption (W)	310		/
RPM	1350	1630	/
Production rate (g/s)	1,4 - 1,8 (espresso) / 1,9 - 2,5 (brew)		
Empty weight (kg)	6,5		
Hopper capacity (g)	300 (510)		
Height (mm)	390 (430)		
Width (mm)	124		
Depth (mm)	193		

3 DESCRIPTION DE L'APPAREIL

- | | |
|--|---|
| 1. Couvercle du récipient | 9. Interrupteur d'allumage |
| 2. Récipient pour grains de café | 10. Affichage nombre de grammes/doses de distribution |
| 3. Bouton de réglage de mouture | 11. Distributeur continu actif |
| 4. Affichage à écran tactile | 12. Bouton de diminution |
| 5. Buse de distribution | 13. Bouton d'augmentation |
| 6. Fourche réglable porte-filtre | 14. Bouton dose unique |
| 7. Bouton de serrage fourche porte-filtre | 15. Bouton double dose |
| 8. Languette d'ouverture/fermeture récipient pour grains de café | 16. Vis de fixation récipient pour grains de café |

4 BLOCAGE DU RÉCIPIENT

Avant d'utiliser l'appareil, installer le récipient pour grains de café (2).

- Insérer le récipient (2) dans son siège (Fig. 2), en s'assurant que le trou est aligné avec la vis à l'arrière de l'appareil (16).
- Visser la vis de blocage (16) (Fig. 3).

5 RÉGLAGES ET UTILISATION

5.1 OPÉRATIONS PRÉLIMINAIRES

Avant l'utilisation, la machine doit être configurée en fonction du type de mélange de café (niveau de torréfaction) et du degré de mouture.

- Sélectionner le type de mélange de café (niveau de torréfaction).
- Sélectionner le degré de mouture.
- Après avoir effectué le raccordement électrique, appuyer sur la languette (8) à la base du récipient pour grains de café (2) pour le fermer (Fig.4). Puis procéder à la programmation des doses.
- Retirer le couvercle (1) et remplir le récipient (2) pour grains de café.
- Remettre le couvercle (1) et tirer sur la languette (8) pour laisser passer les grains de café.
- Un premier étalonnage a été effectué et testé dans l'usine de production. Le moulin est dès lors prêt à l'usage



5.2 AFFICHAGE DE FONCTIONNEMENT

5.2.1 MISE EN MARCHÉ DE L'APPAREIL

Lors de la première mise sous tension, l'appareil est configuré en utilisant les paramètres d'usine. Pour les démarrages ultérieurs, il maintient les paramètres avant le dernier arrêt.

Lorsqu'il est allumé, l'écran charge le micrologiciel et se prépare à la distribution.

5.2.2 DISTRIBUTION DE DOSE ET RÉGLAGE

- Après avoir positionné le porte-filtre sur la fourche, choisir la dose à distribuer en appuyant sur le bouton dose unique (14)  ou dose double (15)  (le bouton sélectionné s'allume).
- Lors de la distribution, l'écran affichera la valeur du poids mesuré jusqu'à la valeur définie.
- Pendant la distribution, le bouton de dose unique (ou double) clignote.

ATTENTION





La touche de dose sélectionnée reste activée pendant 10 secondes à partir du positionnement du porte-filtre. Après 10 secondes, lorsque la touche est enfoncée, la machine s'arrête et l'abréviation FH apparait sur l'afficheur. Pour libérer la mouture, retirez le porte-filtre et le réinsérer.

ATTENTION

Si le porte-filtre n'est pas inséré correctement, l'appui sur la touche ne lance pas le broyage et l'abréviation FH apparaît sur l'afficheur. Pour libérer la mouture, retirez le porte-filtre et le réinsérer.

ATTENTION

La mouture ne doit commencer qu'après l'insertion du porte-filtre ou d'un autre récipient sur la fourche porte-filtre.

- Lorsque la distribution est terminée, les grammes de mouture de la dose reviennent à la valeur de consigne et le compteur est augmenté de la valeur des grammes moulus.
- Appuyer sur les boutons (12)  et (13)  pour diminuer ou augmenter le poids de café requis pour la dose sélectionnée (poids visible en grammes sur l'écran). L'augmentation ou la diminution en grammes prévue pour la dose choisie varie d'un dixième de gramme.
- Si le bouton (12)  ou (13) , est maintenu enfoncé pendant quelques instants (pression longue), le poids de la dose sélectionnée est diminué ou augmenté pendant le temps de pression.

 **Pour interrompre la distribution avant que le temps de mouture ne se soit écoulé, appuyer à nouveau sur l'un des deux boutons de dosage. L'écran affiche les grammes moulus jusqu'à la pause. Pour terminer la dose, il est nécessaire d'appuyer à nouveau sur le bouton de dose.**



ATTENTION



Si la mouture n'est pas redémarrée ou si le porte-filtre est retiré dans les 30 secondes, le système se réinitialise.

 Avec la dose en pause, on ne peut changer la dose sélectionnée que si le poids du café moulu n'a pas dépassé la valeur de la dose à sélectionner. Autrement, si le temps de mouture a déjà été dépassé, la mouture s'arrêtera.

5.2.3 DISTRIBUTION CONTINUE

Appuyer simultanément sur les boutons dose unique (14)  et dose double (15)

 . Le symbole (11)  apparaît à l'écran. La distribution continue est démarrée en appuyant simultanément sur les boutons dose unique/double (avec l'allumage des symboles correspondants) et se poursuit jusqu'à ce que les deux soient relâchés. La distribution continue a une durée maximale de 30 secondes.

Pour quitter le mode de distribution continue, appuyer sur la dose unique (14)  ou la dose double (15) .

5.2.4 RELÂCHEMENT ARRÊT MOUTURE







Si lors de la distribution, la machine reçoit une perturbation externe (souffle au porte-filtre, souffle à la fourche, etc.) avant la fin de la distribution, la mouture s'arrête et le

symbole apparaît sur l'afficheur gramme (10) . En appuyant sur l'un des deux boutons de dose, la mouture redémarre. Certains types de perturbations pourraient être interprétés par le système comme le retrait du porte-filtre et donc entraîner une réinitialisation de la dose.



ATTENTION

Si la mouture n'est pas redémarrée ou si le porte-filtre est retiré dans les 5 secondes, le système se réinitialise.





5.2.5 BLOCAGE DES POIDS

Maintenir les boutons (12)  et (13)  enfoncés. Lorsqu'ils sont libérés, le réglage de la dose est bloqué. En outre, les boutons (12)  et (13)  sont assombris sur l'écran. Maintenir les boutons (12)  et (13)  enfoncés pour relâcher les fonctions.

5.2.6 COMPTAGE DES DOSES

Lors de la mise sous tension de la machine, maintenir enfoncés les boutons (12)  et (14)  quelques secondes. L'écran affiche le nombre total de grammes distribués par paires de chiffres successifs. Par exemple, si le nombre total de grammes distribués est de 1634, l'écran affiche le paire pendant deux secondes les chiffres 00' 00² 16³ 34⁴. Le nombre élevé indique la position de la séquence de chiffres dans la séquence.

5.2.7 RÉGLAGE DU CONTRASTE DE L'ÉCRAN

Lors de la mise sous tension de la machine, maintenir les boutons (13)  et (15)  enfoncés pour accéder au réglage du contraste. Les boutons (12)  et (13)  restent allumés sur l'écran pour régler le contraste de 1 à 10. Pour quitter le réglage, appuyer sur l'un des deux boutons dose.

5.3 RÉGLAGE DE LA MOUTURE



Tourner le bouton de réglage (3) dans le sens des aiguilles d'une montre pour faire une poudre plus fine ou dans le sens inverse des aiguilles d'une montre pour augmenter sa grosseur. Le réglage doit être fait progressivement, en moulant un peu de café tous les 2 crans au maximum.

Si le bouton est tourné d'un tour complet avec le moteur arrêté, la machine peut s'arrêter.





5.4 RÉGLAGE DE LA FOURCHE PORTE-FILTRE

Pour régler la fourche porte-filtre (6), desserrer le bouton de serrage de la fourche (7) puis lever ou abaisser la fourche pour l'ajuster en fonction de la taille du porte-filtre (Fig.6). Enfin, serrer le bouton de serrage de la fourche (7). La fourche est adaptée à tout type de porte-filtre disponible sur le marché.

5.5 RÉ-ÉTALONNAGE FOURCHETTE PORTE-FILTRE

Lors de la mise sous tension de la machine, maintenir les boutons (13)  et (14)  enfoncés pendant environ 7 secondes pour activer l'étalonnage.

- Insérer le porte-filtre sur la fourche (6). Le poids de l'échantillon clignote sur l'écran (valeur par défaut 20gr).

- On peut modifier le poids à l'aide des boutons (12)  et (13) .
- En appuyant sur la touche (15) , le système acquiert la valeur de la tare. L'écran clignotera.
- Insérer le poids de l'échantillon à l'intérieur du porte-filtre.
- Appuyer sur les boutons (13)  et (14)  pendant quelques secondes pour terminer l'étalonnage.

À NOTER: l'opération de maintenance n'est nécessaire que dans le cas de perte de précision de l'étalonnage



ATTENTION

Si le système de pesage, pendant la phase de mouture, ne détecte pas de changement de grammes sur le porte-filtre, il s'arrêtera pour empêcher le moteur de surchauffer.

6 NETTOYAGE ET ENTRETIEN



ATTENTION

Ne pas laisser le porte-filtre inséré sur la fourche porte-filtre.



ATTENTION

Débrancher l'appareil de l'alimentation électrique avant d'effectuer des opérations de nettoyage et d'entretien. Ne pas tirer sur le cordon d'alimentation ou sur l'appareil lui-même pour débrancher la fiche de la prise d'alimentation.



ATTENTION

Les opérations d'entretien et de nettoyage doivent être effectuées par du personnel spécialisé autorisé par le fabricant.



ATTENTION

Ne pas effectuer de réparations improvisées ou précaires, et encore moins utiliser des pièces de rechange non originales.

6.1 NETTOYAGE

Le nettoyage est un aspect critique pour le bon fonctionnement du moulin à café. Un moulin à café négligé peut avoir un impact négatif sur le brassage du café et sur la précision du dosage et de la mouture. Avant de nettoyer, s'assurer que l'appareil est débranché.

6.2 NETTOYAGE DE LA TRÉMIE

Laver l'intérieur de la trémie avec de l'eau et du savon doux, en enlevant la couche huileuse laissée par les grains de café. La rincer et la sécher soigneusement. Répéter le processus pour le couvercle en plastique. Ne pas laver dans le lave-vaisselle. Le nettoyage est recommandé au moins une fois par semaine.

6.3 NETTOYAGE DU SYSTÈME DE MOUTURE

Après avoir retiré le couvercle, ouvrir le porte-moulin supérieur. Ensuite, nettoyer les moulins et les autres pièces internes à l'aide d'une brosse ou d'un chiffon sec. Si nécessaire, utiliser un aspirateur ou un jet d'air comprimé. Après avoir remis en place le porte-moulin supérieur et le couvercle, insérer la trémie.

Pour un assainissement complet, utiliser des tablettes de détergent disponibles dans le commerce pour les moulins à café.



ATTENTION

Toutes les opérations de nettoyage et d'assainissement doivent être effectuées avec des produits approuvés pour une utilisation avec des aliments.

6.4 MAINTENANCE

Pour assurer le bon fonctionnement de l'appareil, éviter de moulin plus de 160 g de café par activation.

Vérifier et, si nécessaire, remplacer les moulins tous les 300 kg de café. Pour effectuer l'entretien des moulins, débrancher l'appareil de l'alimentation électrique et retirer le récipient pour grains. Ensuite, desserrer la vis sur le couvercle et les vis sous-jacentes qui fixent le porte-moulin supérieur. Pour nettoyer les moulins, utiliser une brosse ou un chiffon sec ; si nécessaire, utiliser un aspirateur ou un jet d'air comprimé.



ATTENTION

L'entretien ne doit être effectué que par du personnel spécialisé autorisé par le fabricant.



ATTENTION

Ne pas effectuer de réparations improvisées ou précaires, et encore moins utiliser des pièces de rechange non originales.

7 DÉPANNAGE

Contactez le personnel spécialisé.



1 INFORMACIÓN GENERAL

FABRICANTE:

CONTI VALERIO - Via Luigi Longo, 39/41 - 50019 Sesto Fiorentino (FI) – ITALIA

MODELO: MS

2 DATOS TÉCNICOS

	MS		
Voltaje (V)	220	220/240	110
Frecuencia (Hz)	50	50-60	60
Absorción (W)	310		
Giros por minutos (rpm)	1350	1630	
Productividad (g/s)	1,4 - 1,8 (espresso) / 1,9 - 2,5 (brew)		
Peso a vacío (kg)	6,5		
Capacidad campana (g)	300 (510)		
Alteza (mm)	390 (430)		
Ancho (mm)	124		
Profundidad (mm)	193		

3 DESCRIPCIÓN DEL APARATO

1. Tapa del recipiente
2. Recipiente de granos de café
3. Pomo de ajuste de la molienda
4. Display táctil
5. Boquilla de salida
6. Horquilla ajustable del portafiltro
7. Pomo de sujeción de la horquilla portafiltros
8. Lengüeta de apertura/cierre del contenedor de granos de café
9. Interruptor de encendido
10. Indicador de gramos/dosis de dispensación
11. Salida continua activa
12. Botón de disminución
13. Botón de aumento
14. Botón de dosis única
15. Botón de doble dosis
16. Tornillo de fijación del recipiente de café en grano

4 BLOQUEO DEL RECIPIENTE

Antes de la puesta en marcha, instale el recipiente de los granos de café **(2)**.

- Introduzca el recipiente **(2)** en su soporte **(Fig. 2)**, asegurándose de que el agujero está alineado con el tornillo que hay en la parte posterior del aparato **(16)**.
- Enrosque el tornillo de bloqueo **(16)** **(Fig. 3)**.

5 AJUSTES Y USO

5.1 OPERACIONES PRELIMINARES

Antes de empezar a trabajar, el aparato debe estar configurada según el tipo de mezcla de café (nivel de tueste) y el grado de molienda.

- Seleccione el tipo de mezcla de café (nivel de tueste).
- Seleccione el grado de molienda.
- Después de realizar la conexión eléctrica, presione la lengüeta **(8)** en la base del contenedor de café en grano **(2)** para cerrarlo **(Fig.4)**. A continuación, proceda a la programación de las dosis.
- Quite la tapa **(1)** y llene el recipiente **(2)** con los granos de café.
- Vuelva a colocar la tapa **(1)** y tire de la lengüeta **(8)** para dejar pasar los granos de café.
- Primera calibración realizada y probada en la planta de producción. El molino de café está entonces listo para su uso.



5.2 FUNCIONAMIENTO DEL DISPLAY

5.2.1 ENCENDIDO DEL APARATO

Cuando se enciende por primera vez, el aparato se configura con los ajustes de fábrica. Para las siguientes puestas en marcha mantiene los ajustes anteriores a la última desconexión.

Al encenderlo, el display carga el firmware y se prepara para el suministro.

5.2.2 SUMINISTRO Y AJUSTE DE LA DOSIS

- Después de colocar el portafiltro en la horquilla, elija la dosis a dispensar pulsando el botón de dosis única (14)  o dosis doble (15)  el botón seleccionado se enciende).
- La pantalla mostrará el valor del peso medido hasta el valor ajustado durante el suministro.
- El botón de dosis simple (o doble) parpadea durante el suministro.

ATENCIÓN





El botón de dosis seleccionada permanece activado durante 10 segundos desde la colocación del portafiltros. Después de 10 segundos, al pulsar el botón, el aparato se detiene y aparece la abreviatura FH en el display. Para liberar la molienda, retire el portafiltro y vuelva a colocarlo.

ATENCIÓN

Si el portafiltro no está correctamente insertado, al pulsar la tecla no se inicia la molienda y aparece la abreviatura FH en la pantalla. Para liberar la molienda, retire el portafiltro y vuelva a colocarlo.

ATENCIÓN

La molienda solo debe iniciarse después de insertar el portafiltros u otro recipiente en la horquilla del portafiltros.

- Al finalizar la dispensación, los gramos de molido de la dosis vuelven al valor ajustado y el contador se incrementa en el valor de los gramos de molido.
- Pulse los botones (12)  y (13)  para disminuir o aumentar el peso de café necesario para la dosis seleccionada (peso visible en gramos en la pantalla). El aumento o la disminución en gramos previstos para la dosis seleccionada varía en una décima de gramo.
- Si el botón (12)  o (13) , se mantiene pulsado durante unos instantes (pulsación larga), el peso de la dosis seleccionada disminuye o aumenta durante el tiempo de pulsación.

 Para detener la dispensación antes de que haya transcurrido el tiempo de molienda vuelva a pulsar uno de los dos botones de dosis. El display muestra los gramos molidos hasta la pausa. Para completar la dosis es necesario volver a pulsar el botón de dosis.



ATENCIÓN

Si no se reinicia la molienda o se retira el portafiltro antes de 30 segundos, el sistema se reiniciará.





Con la dosis en pausa sólo es posible cambiar la dosis seleccionada, si el peso del café molido no ha superado el valor de la dosis a seleccionar. Con la dosis en pausa sólo es posible cambiar la dosis seleccionada, si el peso del café molido no ha superado el valor de la dosis a seleccionar.

5.2.3 SUMINISTRO CONTINUO

Pulse a la vez los botones de dosis única (14)  y doble dosis (15) . El

símbolo (11)  aparece en el display. La salida continua se inicia pulsando los botones de dosis simple/doble al mismo tiempo (con la iluminación de los símbolos correspondientes) y continúa hasta que se sueltan ambos.

La salida continua tiene una duración máxima de 30 segundos.

Para salir del modo de salida continua pulse el botón de dosis única (14)  o de doble dosis (15) .

5.2.4 LIBERACIÓN DE LA PARADA DE MOLIENDA

Si durante la dispensación, la máquina recibe una perturbación externa (golpe en el portafiltro, golpe en la horquilla, etc.) antes de que finalice la salida, la molienda se







detiene y el símbolo aparece en el display de gramos (10) . Al pulsar uno de los dos botones de dosificación la molienda se reinicia. Algunos tipos de perturbaciones pueden ser interpretados por el sistema como la retirada del portafiltro y, por tanto, dar lugar a la reposición de la dosis.





ATENCIÓN

Si no se reinicia la molienda o se retira el portafiltro antes de 5 segundos, el sistema se reiniciará.





5.2.5 CONGELACIÓN DE LOS PESOS

Mantenga pulsados los botones (12)  y (13) . Cuando están sueltos, el ajuste de la dosis está bloqueado. Además, los botones (12)  y (13)  están oscurecidos en el display. Mantenga pulsados los botones (12)  y (13)  para activar las funciones.

5.2.6 CÁLCULO DE LAS DOSIS

Al encender la máquina, mantenga pulsados los botones (12)  y (14)  durante unos segundos. El display muestra el total de gramos dispensados en pares de dígitos sucesivos. Por ejemplo, si el número total de gramos dispensados es 1634, los dígitos **00¹ 00² 16³ 34⁴** aparece en el display durante dos segundos. El número superior indica la posición del par de dígitos en la secuencia.

5.2.7 AJUSTE DEL CONTRASTE DEL DISPLAY

Al encender la máquina, mantenga pulsados los botones (13)  y (15)  para acceder al ajuste de contraste. Los botones (12)  y (13)  permanecen encendidos en el display para ajustar el contraste de 1 a 10. Para salir del ajuste, pulse uno de los dos botones de dosis.



5.3 AJUSTE DE LA MOLIENDA

Gire el botón de ajuste (3) en el sentido de las agujas del reloj para hacer el polvo más fino o en sentido contrario para aumentar su grosor. El ajuste debe hacerse gradualmente, moliendo un poco de café cada 2 muescas como máximo. Si se gira el pomo una vuelta completa con el motor parado, la máquina puede pararse.

5.4 AJUSTE DE LA HORQUILLA PORTAFILTRO

Para ajustar la horquilla portafiltro (6) afloje el pomo de sujeción de la horquilla (7) y suba o baje la horquilla para ajustarla en función del tamaño del portafiltro (Fig.6). Por último, apriete el pomo de sujeción de la horquilla (7). La horquilla se adapta a cualquier tipo de portafiltros disponible en el mercado.



5.5 RECALIBRACIÓN DE LA HORQUILLA DEL PORTAFILTRO

Al encender la máquina, mantenga pulsados los botones (13)  y (14)  durante aproximadamente 7 segundos para activar la calibración.

- Inserte el portafiltro en la horquilla (6) El peso de la muestra parpadeará en el display

(valor por defecto 20gr). Es posible modificar el peso usando los botones (12)  y

(13) .

- Pulsando la tecla (15)  el sistema adquirirá el valor de tara. El display dejará de parpadear.
- Introduzca el peso muestra en el portafiltro.
- Pulse los botones (13)  y (14)  durante unos segundos para finalizar la calibración.

ATENCIÓN: la intervención de mantenimiento sólo es necesaria en caso de pérdida de precisión de la calibración



ATENCIÓN

Si, durante la fase de molienda, el sistema de pesaje no detecta un cambio de gramos en el portafiltros, se detendrá para evitar el sobrecalentamiento del motor.

6 LIMPIEZA Y MANTENIMIENTO



ATENCIÓN

No deje el portafiltro insertado en la horquilla portafiltro.



ATENCIÓN

Desconecte el aparato de la red eléctrica antes de realizar cualquier operación de limpieza y mantenimiento. No tire del cable de alimentación ni del propio aparato para desconectar el enchufe de la toma de corriente.



ATENCIÓN

Las operaciones de mantenimiento y limpieza deben ser realizadas por personal especializado y autorizado por el fabricante.



ATENCIÓN

No realice reparaciones improvisadas o precarias, y mucho menos utilice repuestos no originales.

6.1 LIMPIEZA

La limpieza es un aspecto crítico para el correcto funcionamiento del molinillo de café. Un molinillo de café descuidado puede repercutir negativamente en la preparación del café y en la precisión de la dosificación y la molienda. Antes de proceder a la limpieza,

asegúrese de que el aparato está desenchufado.

6.2 LIMPIEZA DE LA TOLVA

Lave el interior de la tolva con agua y jabón suave, eliminando la capa aceitosa que dejan los granos de café. Aclárela y séquela bien. Repita el proceso con la tapa de plástico. No lavar en el lavavajillas. Se recomienda la limpieza al menos una vez a la semana.

6.3 LIMPIEZA DEL SISTEMA DE MOLIENDA

Después de quitar la tapa, abra el soporte superior del molinillo. A continuación, limpie las amoladoras y otras partes internas con un cepillo o un paño. Si es necesario, utilice un aspirador o un chorro de aire comprimido. Después de volver a colocar el soporte superior del molinillo y la tapa, introduzca la tolva. Para un saneamiento completo, utilice las pastillas de detergente para molinillos de café disponibles en el mercado.



ATENCIÓN

Todas las operaciones de limpieza e higienización deben realizarse con productos autorizados para uso alimentario.

6.4 MANTENIMIENTO

Para garantizar el correcto funcionamiento del aparato, evite moler más de 160 g de café en cada activación.

Compruebe y, si es necesario, sustituya los molinillos cada 300 kg de café. Para realizar el mantenimiento de los molinillos, desconecte el aparato de la red eléctrica y retire el recipiente de los granos. A continuación, afloje el tornillo de la tapa y los tornillos subyacentes que fijan el soporte superior del molinillo. Para limpiar los molinillos, utilice un cepillo o un paño seco; si es necesario, utilice una aspiradora o un chorro de aire comprimido.



ATENCIÓN

El mantenimiento debe ser realizado únicamente por personal especializado y autorizado por el fabricante.



ATENCIÓN

No realice reparaciones improvisadas o precarias, y mucho menos utilice repuestos no originales.

7 RESOLUCIÓN DE PROBLEMAS

Contacte con el personal especializado.



CONTI VALERIO S.R.L.

Via Luigi Longo 39/41 - 50019 Sesto Fiorentino (FI) - ITALY